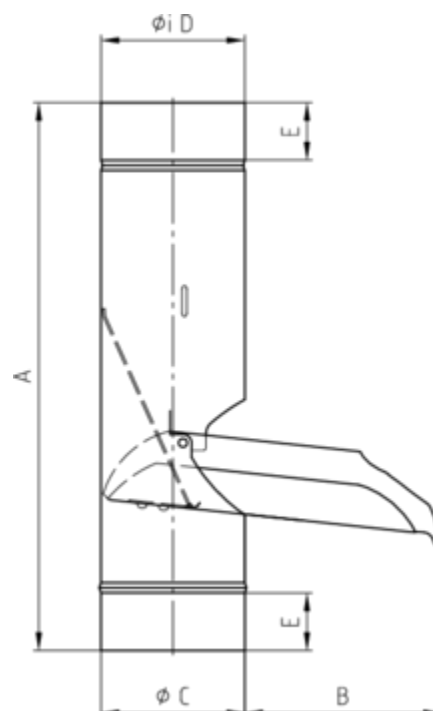

REGENWASSERKLAPPE MIT EDELSTAHLSIEB

Art.-Nr.:	61529
Nenngröße [mm]:	120
Material:	Kupfer
Ablaufleistung[l/s]:	17,4

**Maße [mm]:**

A	B	C	D	E
380	160	118,5	120	40

Hinweis:

Sieb regelmäßig reinigen und im Winter aufgrund von Vereisungsgefahr entnehmen!