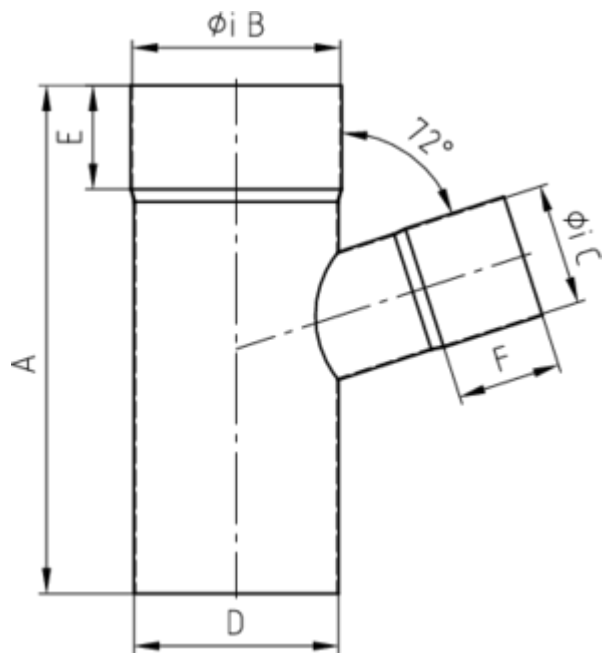
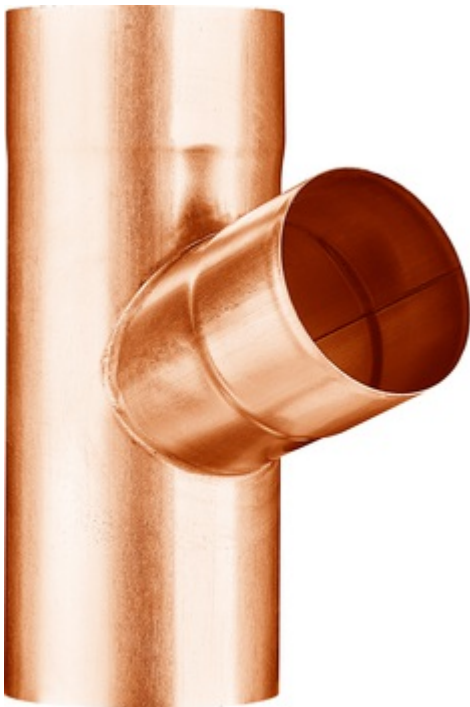

FALLROHRABZWEIG 72°

Art.-Nr.:	60973
Nenngröße [mm]:	100/87
Material:	Kupfer
Ablaufleistung[l/s]:	10,7

**Maße [mm]:**

A	B	C	D	E
245	101	88	100	50

Hinweis:

- Auf Anfrage auch mit anderem Winkel, Durchmesser, Doppelabzweig oder Y-Abzweig erhältlich
- Gelötet